



Marmomacchine s.p.a.

MARMOMACCHINE PELLEGRINI

STONE
ROUGH-SURFACING
SYSTEMS
AND AUTOMATION
DEVICES



I

IMPIANTI TIPICI

Linea per la lavorazione di filagne/mattonelle con carico/scarico semiautomatico completa di cabina insonorizzante.

GB

TYPICAL PLANTS

Rough-processing line for strips and tiles with semi-automatic loading/unloading systems, complete with sound proof box.

F

INSTALLATIONS TYPIQUES

Ligne pour le finissage rustique de tranches/carreaux avec chargement/déchargement semi-automatique et cabine insonorisée.

D

TYPISCHE ANLAGEN

Anlage zur rustikalen Oberflächenbearbeitung von Streifen und Fliesen mit halb-automatischer Be- und Entladung, komplett mit Lärmschutzkabine.

E

INSTALACIONES TIPICAS

Línea para procesar bandas con carga y descarga semiautomática, incluye cabina de insonorización.

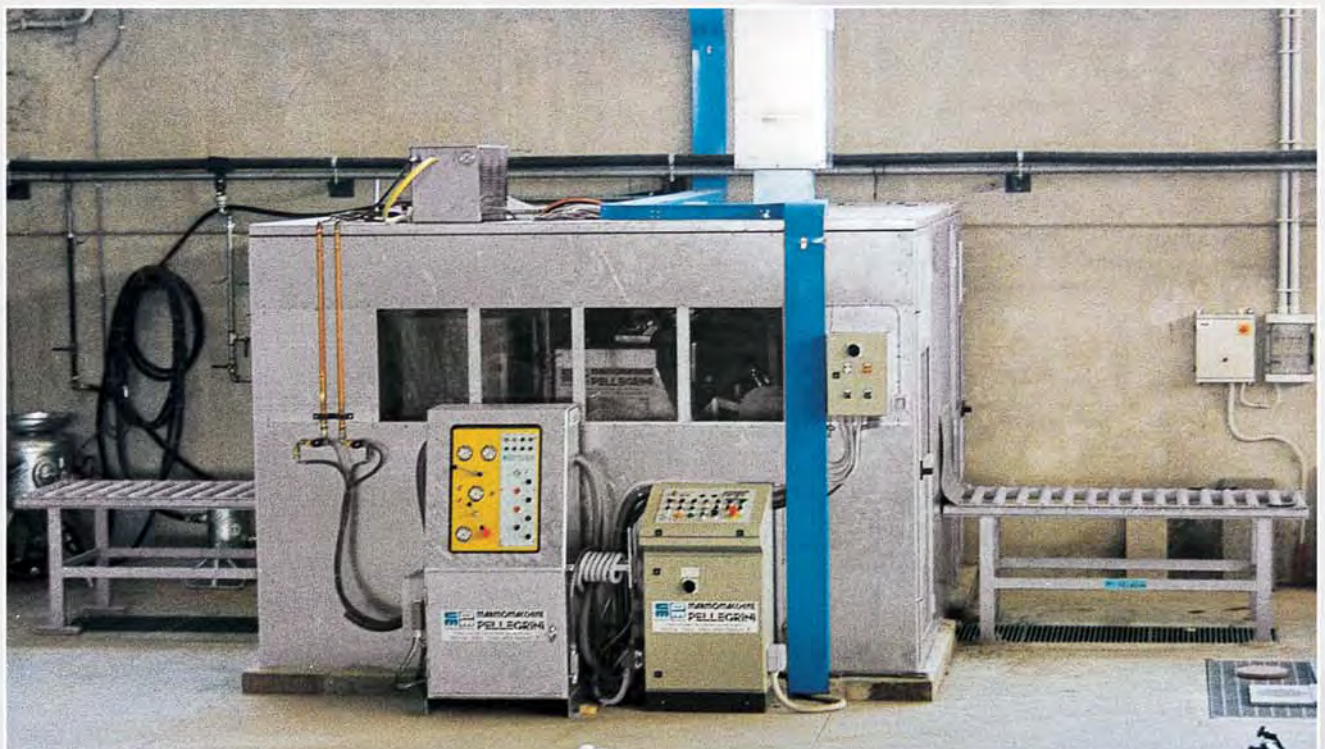
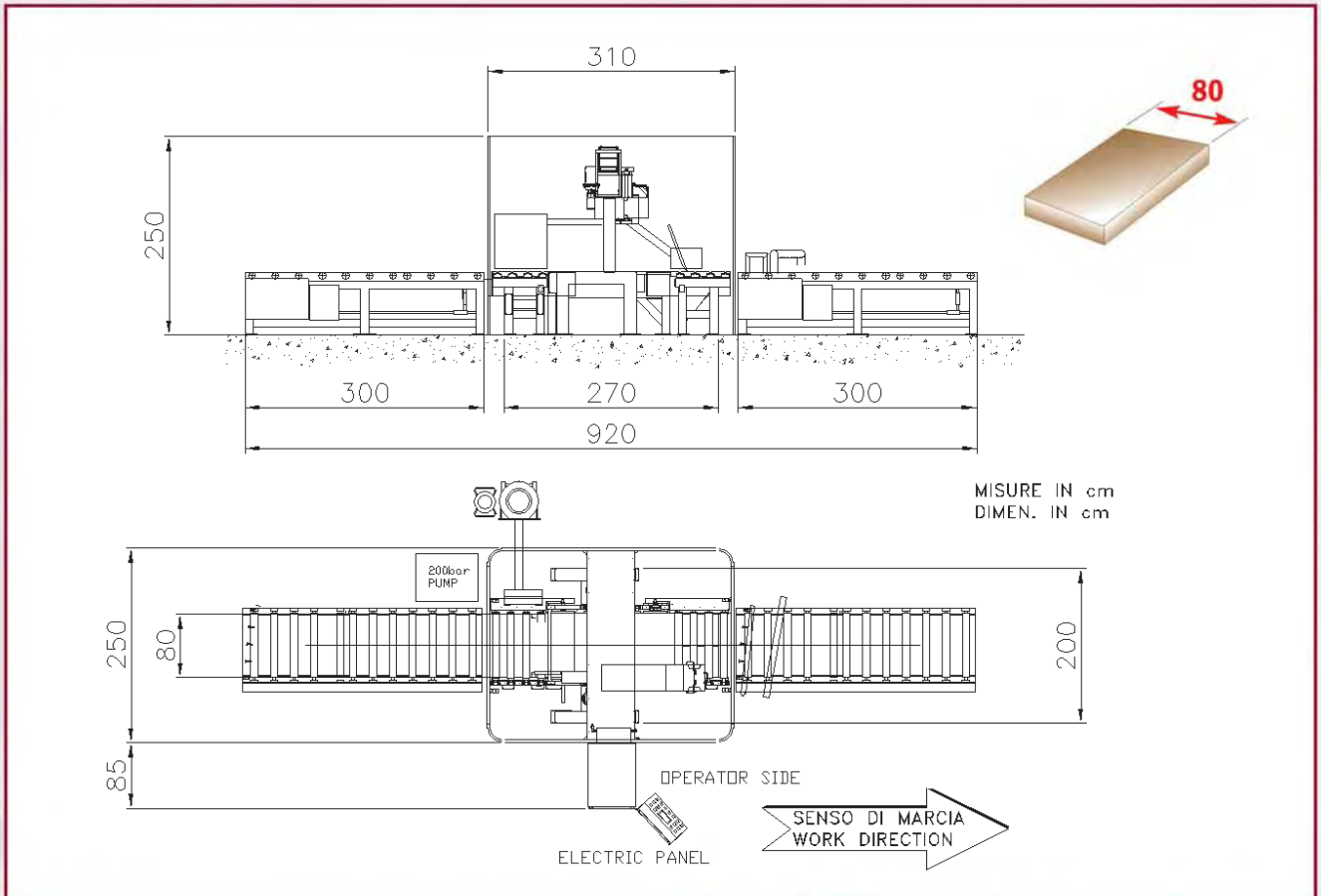

Linea per la lavorazione di lastre con carico/scarico automatico completa di cabina insonorizzante.

IMPIANTI TIPICI

Rough-processing line with automatic loading/unloading systems for slabs, complete with sound proof box.

TYPICAL PLANTS

Ligne pour le finissage rustique de dalles avec chargement/déchargement automatique et cabine insonorisée.

INSTALLATIONS TYPIQUES





Anlage zur rustikalen Oberflächenbearbeitung von Unmassplatten mit automatischer Be- und Entladung, komplett mit Lärmschutzkabine.

TYPISCHE ANLAGEN

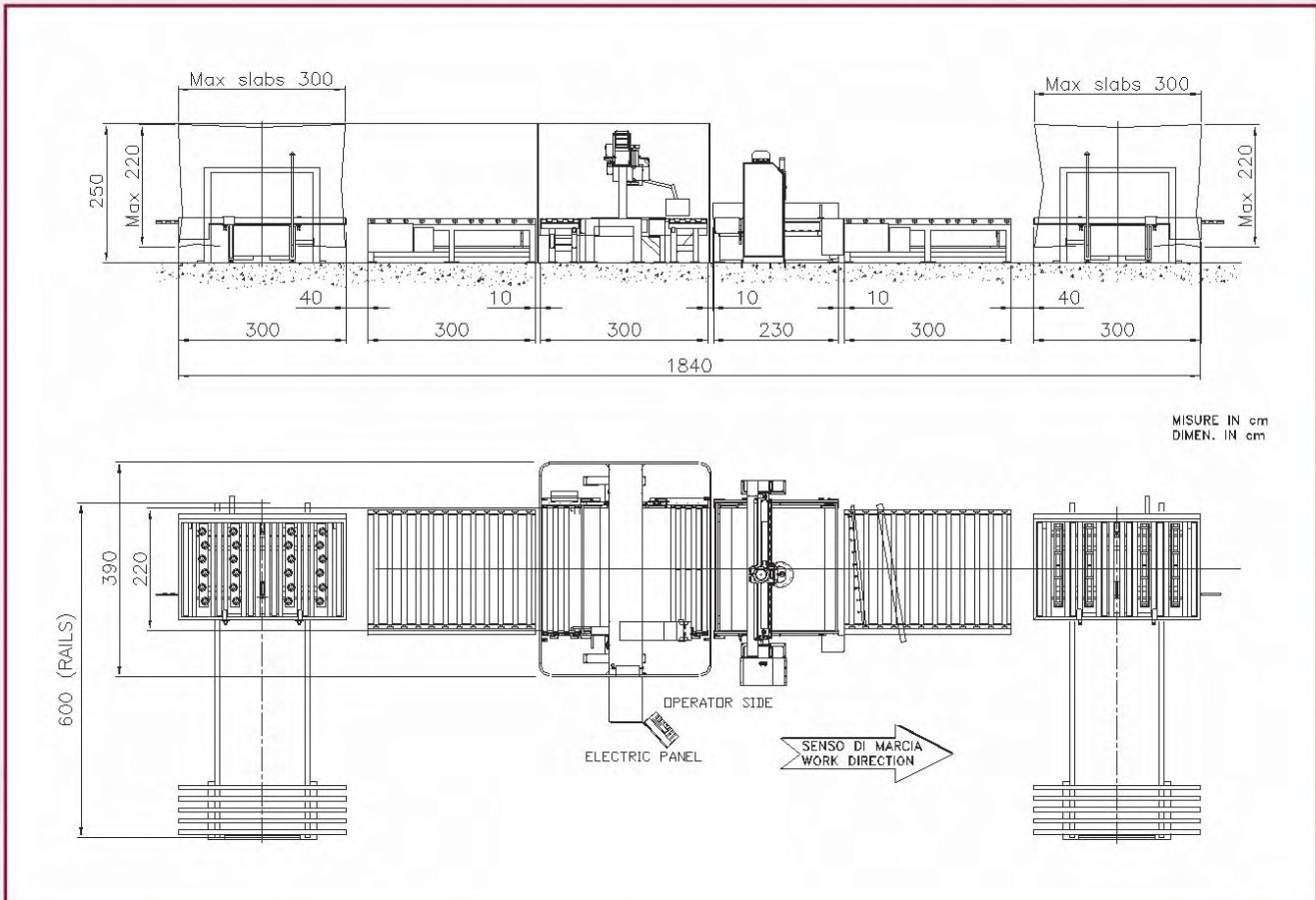
Línea para trabajar planchas con carga y descarga automático, incluye cabina de insonorización.

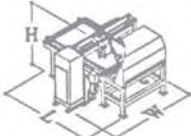
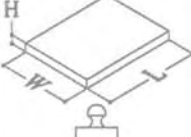
INSTALACIONES TIPICAS

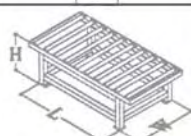

F80 - B80 - FB80			F220 - B220 - FB220		
L = 335 W = 220 H = 220	cm		cm	L = 300 W = 390 H = 250	
L = 350 W = 80 H = 30	cm		cm	L = 350 W = 220 H = 30	
1000	kg		kg	1000	
N° 2 L = 220 W = 90 H = 80	cm				
N° 1 Ø12	mm		mm	N° 1 Ø16	
		F80 F220	B80 B220	FB80 FB220	
	kW	2,0			
Oxygen	m³/h	18	-	18	
Gas	l/h	20	-	20	
H ₂ O	l/min	15/30	-	15/30	
Air	Nl/min	-	1000	1000	
Telaio zincato - Rulli inox					
Galvanized frame - Rollers inox			Bastidor galvanizado - Rodillos de inox		
Châssis galvanisé - Rouleaux en acier inox			Galvanisierter Rahmen - Rollen aus rostfr. Stahl		

FB 80 - FB 220

**BOCCIARDATRICE
FIAMMATRICE
SABBIATRICE**

**BUSH-HAMMERING
FLAMING
SANDBLASTING
MACHINE**

**MACHINE
BOUCHARDEUSE
FLAMMEUSE
SABLEUSE**

**STOCK-FLAMM-UND
SANDSTRAHLMASCHINE**

**MAQUINA
ABUJARDADORA
FLAMEADORA
ARENADORA**

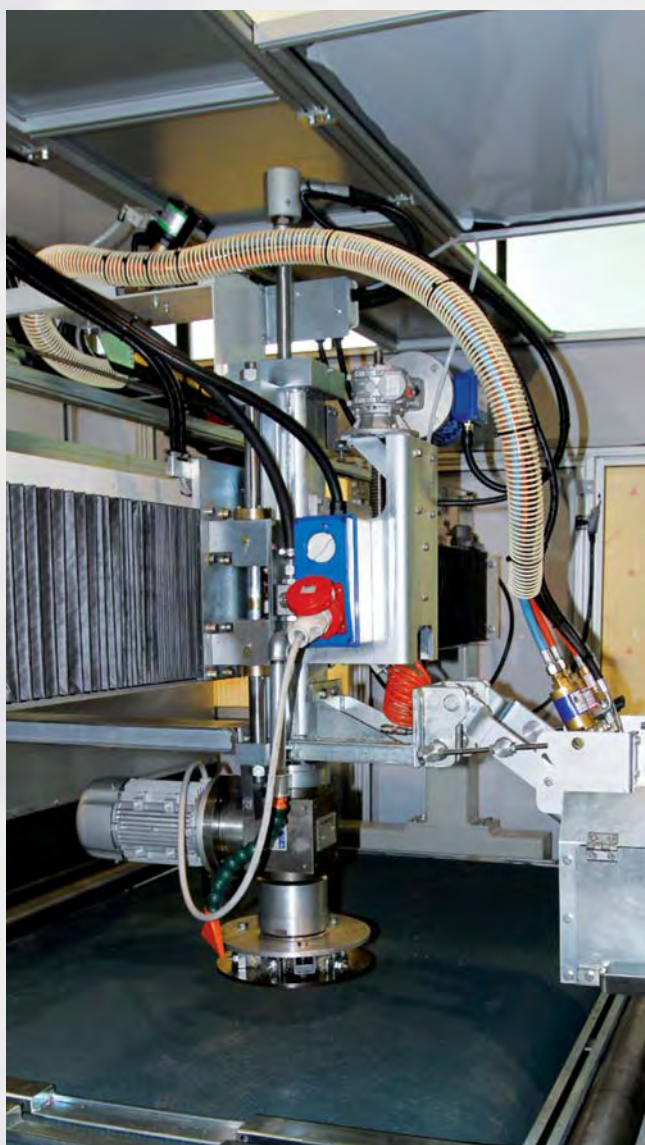

Sono disponibili due tipi di macchina base: una con larghezza utile di lavoro fino a 80 cm (per filagne e mattonelle) , ed una con larghezza utile di lavoro fino a 220 cm (per lastre).

La macchina può essere fornita sia in versione monofunzione come bocciardatrice o fiammatrice o sabbiatrice, oppure in versione multifunzione con una combinazione delle tre diverse funzioni. E' possibile installare in tempi successivi l'attrezzatura necessaria per eseguire la lavorazione non prevista inizialmente, in quanto il quadro

Two types of basic machine are available: one with a maximum processing width of up to 80 cm, the other for up to 220 cm.

The machine can be supplied with equipment for bush-hammering or flaming or sand-blasting, or can be set up with any combination of these three different functions.

It is possible to install on the machine - even at a later stage - any equipment that was not initially fitted, as the electric control board is

Deux types fondamentaux de machines sont disponibles: un type avec 80 cm de largeur maximum de travail (pour tranches et carreaux) et un type avec 220 cm de largeur maximum de travail (pour grandes plaques).

La machine peut être fournie dans la variante monofonctionnelle soit avec les accessoires pour, ou boucharder ou flammer, ou sabler, ou dans la variante multi-fonctionnelle soit avec une combinaison des différentes fonctions montées sur la même machine.

Il est possible d'installer sur la machine - même successivement - des accessoires qui n'étaient pas initialement montés, parce que le

Es sind zwei Typen von Grundausstattung disponibel, eine mit nützlicher Arbeitsbreite bis 80 cm (für Streifen und Fliesen) und eine für Breiten bis 220 cm (für Unmassplatten). Die Maschine kann mit einer einzigen Funktion geliefert werden, wie z. Bsp. Stockung, Flammung oder Sandstrahlung oder aber in einer Kombination von zwei oder drei Funktionen. Es können auch fehlende Funktionen zu einem späteren Zeitpunkt installiert werden, da die Maschine und das

Son disponibles dos modelos de maquinas base: una, con ancho útil de trabajo hasta 80 cm. (bandas y ladrillos) y otra, con ancho útil de trabajo hasta 220 cm. (planchas).

La maquina puede ser entregada con versión monofunción: abujardadora o flameadora o arenadora o sino en versión multifunción con una combinación de las tres elaboraciones anteriormente mencionadas. Es posible instalar a posteriori el equipamiento no previsto inicialmente, ya que el cuadro eléctrico

è sempre predisposto per poter realizzare questo tipo di integrazioni. Sulla stessa macchina si possono montare diversi tipi di accessori idonei ad ottenere delle lavorazioni speciali quali, per esempio, la rigatura, la spuntatura, la rotobocciardatura e la bocciardatura con testa rotante a 5 martelli.

Sono disponibili martelli con diverso diametro interno (12 mm, 16 mm, 18 mm, 22 mm) ed una vasta gamma di utensili per realizzare lavorazioni specifiche.

arranged in advance to be integrated with additional functions.

The same machine can also be set up with special equipment for finishes such as - for example - ruling, chiseling, bush-hammering with a rotating plate, bush-hammering with a high-duty rotating head with five hammers etc.

A wide range of hammers is available (with 12 mm, 16 mm, 18 mm, 22 mm internal diameter) and of tools for specific needs.

tableau électrique commande et contrôle est prédisposé de série pour être intégré avec des fonctions additionnelles.

La machine de base peut aussi être équipée avec des outils particulièrement conçus pour obtenir des finissages spéciaux tels que - pour exemple - le roulage, le ciselage, le bouchardage avec un plateau rotatif, le bouchardage heavy-duty par tête rotative avec 5 marteaux, etc.

Une vaste gamme de marteaux (avec diamètre interne de 12 mm, 16 mm, 18 mm, 22 mm) et d'outils est disponible sur demande pour des exigences spécifiques.

Elektrische Schaltung für diese Integration schon prädisponiert sind. Ausserdem können verschiedene Typen von Werkzeugen installiert werden, geeignet für spezielle Bearbeitungen, wie z. Bsp. Linierung, Meißelung, Rundstockung und Stockung mit rotierendem Kopf, mit 5 Hämmern. Es sind hierfür Hämmer mit verschiedenem inneren Durchmesser disponibel (12-16-18-22 mm) und eine große Auswahl von Spezialwerkzeugen für Sonderbearbeitungen.

tiene predisposición para realizar futuras integraciones.

Además, sobre la misma maquina se pueden montar diversos tipos de accesorios necesarios para obtener elaboraciones especiales, como por ejemplo el rayado, el picado y el abujardado con rodillos o con cabezal giratorio de 5 martillos.

Son disponibles, martillos de diferentes diámetros internos (12, 16, 18 y 22 mm), además de una amplia gama de utensilios para obtener diferentes elaboraciones.



FIAMMATRICE CONTINUA PER LASTRE

Macchina automatica ed ampiamente sperimentata presso nostri clienti: tutta la linea di lavorazione è automatica incluso il carico e scarico delle lastre al fine di ottenere produzioni di fiammato particolarmente elevate e di qualità ottimale. Il movimento oscillante del ponte è effettuato tramite motore idraulico per garantirne il funzionamento continuo. Il ponte porta-cannelli è autobilanciato e non necessita di regolazioni quando entrano lastre di diverso spessore. La macchina è dotata di quattro moduli per la fiammatura con una serie di ugelli disposti a pettine che coprono l'intera larghezza della lastra, quattro centraline per il controllo della combustione e quadro elettrico composto da più moduli. L'alimentazione longitudinale delle lastre da lavorare avviene tramite nastro trasportatore motorizzato con velocità variabile. Tutti i componenti relativi all'impianto di fiammatura sono costruiti secondo le più attuali normative (Atex) e idonei dispositivi di sicurezza bloccano l'afflusso di gas e ossigeno in caso di emergenze quali fughe di gas, spegnimento della fiamma pilota o altro.

CONTINUOUS FLAMING EQUIPMENT FOR SLABS

This is an automatic machine now widely tried and tested by our customers, designed for high production volumes. The entire processing line is automatic, including slab loading and unloading. The slab moves continuously forwards, while the bridge has an oscillating lateral travel to ensure even action of the multiple flame with uniform results over the entire slab. These are the key factors that allow very high production volumes, of excellent quality. The bridge that carries the torches is also self regulating in height, so that there is no need to stop the machine for height adjustment even if the slabs are of differing thickness. The torch system on the machine is made up of four sets of nozzles, covering the entire slab width, with four flame control units. These can also operate separately for narrow slabs. The longitudinal slab feed employs a belt with a variable speed continuous drive. All components of the flame system are built to the most recent standards and norms (Atex) and include safety systems that block gas and oxygen flow in the case of an emergency, such as a gas leak, pilot flame off and similar.

EQUIPEMENT POUR LE FLAMMAGE CONTINU DE PLAQUES

Machine automatique qui a été amplement expérimentée par nos clients: toute la ligne est automatique y compris le chargement et le déchargement des plaques pour obtenir productions très élevées de flammage d'un niveau qualitatif optimal. Le mouvement flottant du pont est réalisé grâce à un moteur hydraulique qui assure le fonctionnement de façon continue. Le pont sur lequel sont placés les chalumeaux se règle automatiquement: aucun réglage n'est donc nécessaire pour le traitement en continu de plaques ayant des épaisseurs différentes. La machine est équipée de quatre modules pour le flammage avec une série de gicleurs qui sont disposés comme les dents d'un peigne afin de couvrir toute la largeur de la plaque, de quatre centrales de commande pour le contrôle de la combustion et d'un tableau électrique composé de plusieurs modules. Le chargement longitudinal des plaques s'effectue grâce à une bande transporteuse motorisée à vitesse réglable. Tous les composants de l'installation de flammage sont construits suivant les normes en vigueur (Atex) et, en cas d'urgence, des dispositifs de sécurité bloquent l'afflux de gaz et d'oxygène. Ces dispositifs de sécurité s'activent s'il y a des fuites de gaz, en cas d'extinction de la flamme ou si d'autres inconvénients se présentent.

KONTINUIERLICHE FLAMMANLAGE

Automatische Anlage, von unseren Kunden langjährig erprobt. Die ganze Anlage ist automatisch, Be- und Entladung der Platten inbegriffen. Dies ermöglicht eine hohe Produktion und eine optimale Qualität. Die Schwingbewegung der Brücke erfolgt mittels Hydraulikmotor, um Kontinuität zu garantieren. Der Düsenhalter-Balken ist selbstausgleichend und muss daher nicht eingestellt werden bei Platten unterschiedlicher Dicke. Der Flammteil besteht aus vier Flammierungs-Modulen, mit einer Serie von kammförmig angeordneten Düsen, die die ganze Plattenbreite decken und die über vier Verbrennungszentralen und einem elektrischen Schaltschrank mit diversen Modulen kontrolliert werden. Die Beladung der zu flammenden Platten erfolgt mittels elektrischem Förderband, dessen Geschwindigkeit regulierbar ist. Alle Komponenten der Flammanlage sind gemäss den letzten Atex Normen konstruiert. Spezielle Sicherheitsdispositive blockieren den Gas und Sauerstoffzufluss im Notfall, wie z. Bsp. bei Undichtigkeit, bei Erlischen der Zündflamme, usw.

EQUIPO PARA FLAMEAR EN CONTINUO TABLEROS

Máquina automática ampliamente experimentada por nuestros clientes. La entera línea es automática, incluido los sistemas de carga y descarga de los tableros, con el fin de conseguir producciones de flameado muy elevadas y de la máxima calidad. El movimiento de oscilación del puente es realizado por medio de un motor hidráulico, para garantizar el funcionamiento en continuo. El puente porta-sopletes es auto-balanceado y no requiere ningún ajuste a la hora de introducir tableros de espesores distintos. Esta máquina está dotada con cuatro módulos para flamear, con un conjunto de boquillas dispuestas en forma de peine, que cubren todo el ancho del tablero; incorpora cuatro unidades de control de la combustión y un cuadro eléctrico compuesto por varios módulos. La alimentación longitudinal de los tableros a elaborar se obtiene por medio de una banda transportadora motorizada, de velocidad variable. Todos los componentes de la instalación de flameado son fabricados según las normas más actuales (Atex); algunos dispositivos de seguridad apropiados cortan el suministro de gas y oxígeno en caso de situaciones de emergencia, tales como fugas de gas, apagado de la llama piloto y otras.





WATERSTORM-MASTER

Abbiamo chiamato 'WATERSTORM-MASTER' l'insieme delle apparecchiature necessarie per eseguire un nuovo tipo di lavorazione rustica delle superfici di graniti, alcuni marmi e pietre naturali e altri materiali da costruzione. Per eseguire questo trattamento viene impiegato un getto d'acqua che viene spinto ad alta pressione contro la superficie corrugandola o scavando delle cavità più o meno profonde a seconda della struttura e composizione del materiale stesso. L'intensità del colore naturale e la struttura del materiale vengono accentuati da questo trattamento. Il sistema viene fornito completo di tutto quanto necessita per la sua messa in funzione e per collegare fra di loro i vari componenti. Su richiesta del cliente, alla macchina può essere applicato un PC-PLC che controlla il sistema: tutte le funzioni vengono monitorate costantemente con visualizzazione e diagnostica sullo schermo del PC.

WATERSTORM-MASTER

We have called 'WATERSTORM-MASTER' the range of equipment needed for this new type of rough-surfacing process for granite, some types of marbles and natural stones and for other construction materials. We use a high pressure jet of water that is directed at the surface under process. The jet produces cavities of variable depth, detaching the weaker parts of the stone surface; the roughness that can be obtained depends largely on the structure and composition of the material itself. The treated surface has a natural rough appearance and both the colour and the structure of the stone are highlighted by this operation. The system is supplied complete with all you need to connect and start the entire plant. On request, the entire plant can be connected to a PC-PLC control system: all functions are monitored and both data and diagnostics are visualised on the PC screen.

WATERSTORM-MASTER

Nous avons appelé 'WATERSTORM-MASTER' l'ensemble des appareillages nécessaires pour effectuer un nouveau type de traitement rustique des surfaces en granit, de certains marbres, pierres naturelles et d'autres matériaux de construction. Pour effectuer ce traitement, on utilise un jet d'eau dirigé à haute pression sur la surface qui résulte scarifiée et présente des cavités plus ou moins profondes. L'intensité de la couleur naturelle et la structure des matériaux sont accentuées par ce type de traitement. Le système est totalement équipé, c'est à dire qu'il est livré avec tout ce qui est nécessaire pour son fonctionnement et pour connecter entre eux tous ses composants. Sur demande du client, il est possible d'appliquer à la machine un PLC pour le contrôle du système: toutes les fonctions sont contrôlées constamment avec affichage et diagnostique sur l'écran de l'ordinateur.

WATERSTORM-MASTER

Wir haben mit 'WATERSTORM-MASTER' jene Zusammensetzung von Maschinen und Vorrichtungen benannt, welche die Oberflächen von Granit, einigen Marmorsorten, allgemein Naturstein und andere Baumaterialien durch diese neuartige Methode der Wasserstrahlung rustikal bearbeitet. Der Wasserstrahl wird dabei unter hohem Druck auf die zu behandelnde Oberfläche gespritzt, wobei das Material mehr oder weniger ausgehöhlt wird, je nach Festigkeit: der Rauheitsgrad hängt von der Materialzusammensetzung und seiner Struktur ab. Die bearbeitete Oberfläche behält die ursprüngliche Intensität und die natürliche Farbtonung und Struktur des Materials. Das System wird komplett geliefert mit all dem nötigen Gerät um korrekt zu arbeiten und um die einzelnen Maschinenkomponenten miteinander zu verbinden. Auf Wunsch kann die Maschine auch mit einem PL-PLC geliefert werden, welcher alle Funktionen des Systems konstant unter Kontrolle hält und auf dem Bildschirm des PC, zusammen mit Diagnoseangaben wiedergibt.

WATERSTORM-MASTER

Hemos denominado "WATERSTORM-MASTER" el conjunto de los equipos necesarios para realizar un nuevo tipo de elaboración rústica de las superficies de granito, de algunos mármoles y piedras naturales y de otros materiales de construcción. Para realizar este tratamiento se emplea un chorro de agua que se inyecta a alta presión sobre la superficie, corrugándola o formando cráteres más o menos profundos, en función de la estructura y la composición del material mismo. Este tratamiento resalta la intensidad del color natural y la estructura del material. El sistema se suministra completo con todo lo necesario para la puesta en función y para conectar los distintos componentes. A petición del cliente, a esta máquina se puede acoplar un PC-PLC que controla el sistema; de esta forma, todas las funciones quedarán monitoreadas constantemente, con la visualización y diagnóstico en la pantalla del PC.

GRUPPO PER ROTOBOCCIARDATURA

Dispositivo rotante per la bocciardatura tramite platorello completo di rullini graffiatori. È applicabile sia su macchine già precedentemente equipaggiate con testa rotante a cinque martelli che su macchine fiammatrici (in questo caso va applicato anche un idoneo gruppo di motorizzazione). Sono disponibili platorelli nella versione A = 6S/M (marmo), B = 6S/M-G (marmo e granito), 6S/Comp = a compensazione (autoaffilanti) indicate per il granito: le punte in widia ed il legante nel quale sono fissate si consumano contemporaneamente in uguale misura.

ROTATING PLATE ASSEMBLY FOR SCRATCHING/ BUSH-HAMMERING

The rotating plate is fitted with rotating scratching rolls. The rotating plate group can be fitted on our bush-hammering machines in place of the T5 rotating head that has five bush-hammers. Can also be fitted on our flaming machines together with a suitable drive assembly. Three different kinds of scratching rolls are available: A = 6S/M (marble), B = 6S/M-G (marble and granite), 6S/Comp = 'compensating' (self-sharpening) suitable for granite: the Tungsten Carbide points and the metal bond in which they are fixed wear at the same rate.

PLATEAU ROTATIF POUR ROULAGE/ROTO-BOUCHARDAGE

Système de roto-bouchardage par plateau rotatif complet avec rouleaux griffeurs. Il peut être monté aussi bien sur des machines initialement équipées avec tête rotative à cinq marteaux que sur des machines flammeuses (dans ce cas il faut monter aussi un groupe moteur approprié). Trois types de plateaux sont disponibles : A = 6S/M (Marbre), B = 6S/M-G (Marbre et Granit), 6S/Comp = 'Compensation' pour granit. Les pointes Widia et le liant dans lequel elles sont fixées s'usent au même rythme et dans la même mesure.

SCHEIBENGRUPPE MIT ROLLEN FÜR ROLLIERUNG/STOCKUNG

Die Gruppe mit rotierender Scheibe mit Rollen kann auf alle unsere Stockmaschinen an Stelle der Gruppe T-5 (mit 5 Hämmer und Stockeisen) montiert werden. Die Gruppe kann auch auf unsere Flamm-Maschinen montiert werden, mit einem entsprechend modifizierten und verstärkten Spindel/Getriebemotor. Drei verschiedene Typen von Rollen sind vorhanden: A = 6S/M (Marmor), Rollensatzgruppe mit Hochleistungs-Drehscheibe für Rollierung/Stockung auf Marmor. B = 6S/M-G (Marmor und Granit), Rollensatzgruppe mit Hochleistungs-Drehscheibe für Rollierung/Stockung auf Marmor und Granit. 6S/Comp = 'Kompensation' (selbstschärfend), Rollensatzgruppe mit Hochleistungs-Drehscheibe für Rollierung/Stockung auf Granit. Die Widiaspitzen und deren Bindemittel haben den gleichen Verschleiß.

EQUIPO PARA ROTO-ABUJARDADO

Dispositivo rotante para el abujardado, por medio de un plato que tiene montado rodillos incisores. Puede montarse ya sea sobre una maquina precedentemente equipada con cabezal rotante a 5 martillos como a una flameadora (en este caso debe montar un adecuado grupo de monitorización). Son disponibles platos en versión A = (6S/M (mármol), B = 6S/M-G (mármol y granito), 6S/Comp = compensable (autoafilante) indicado para el granito: las puntas en widia y el legante en el cual esta fijadas se consumen contemporáneamente en igual medida.



I







GB

F

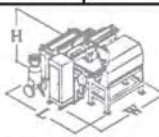
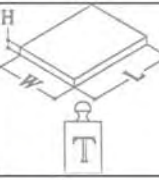
D

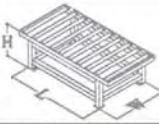
E

8

S80		S220	
L = 335 W = 220 H = 220	cm		cm
L = 350 W = 80 H = 30	cm		cm
1000 kg	kg		kg
N° 2 L = 220 W = 90 H = 80	cm		-
		S80 S220	
	kW	2,0	
H ₂ O	l/min	25	
	mm	Ø3	Ø5
		Ø7	Ø9
Air (6+8 bar)	Nl/min	1000	3000
		5000	7000
	kg	60	
Telaio zincato - Rulli inox			
Galvanized frame - Rollers inox		Bastidor galvanizado - Rodillos de inox	
Châssis galvanisé - Rouleaux en acier inox		Galvanisierter Rahmen - Rollen aus rostfr. Stahl	

SAND 80/220

SABBIATRICE AUTOMATICA

Macchina automatica per eseguire la sabbiatura con sabbia di quarzo o sabbia di fiume, completa di cappa per l'abbattimento delle polveri e cappa per l'abbattimento del rumore. Ideale per ottenere effetti decorativi impiegando maschere sagomate. È possibile applicare sulla stessa anche successivamente l'attrezzatura per eseguire la fiammatura e/o la bocciardatura.

AUTOMATIC SAND-BLASTING MACHINE

Automatic sandblasting machine using river or quartz sand, complete with an enclosed water system for dust abatement and with a noise reduction cover. Particularly suitable for decorative effects obtained using shaped templates. The same machine can be set up - even at a later stage - with flaming and/or bush-hammering tools.

SABLEUSE AUTOMATIQUE

Machine automatique pour le sablage par sable siliceux ou quartzéux avec dispositif comportant des buses pulvérisatrices d'eau pour l'abattement des poussières d'usinage et hotte spéciale insonorisée. Idéale pour obtenir des résultats décoratifs par l'emploi de gabarits. Il est possible d'équiper la machine - même par la suite - avec les accessoires pour le bouchardage et/ou le flammage.

AUTOMATISCHE SANDSTRAHLMASCHINE

Automatische Maschine zur Sandstrahlung mit Silikat- oder Quarzsand. Während des Sandstrahlens im Innern der Haube wird der Sand kontinuierlich mit Wasser besprüht. Der Prozeß findet in Innern einer gut isolierten Abzugshaube statt und die Anlage ist mit effizienten Schalldämpfsystemen ausgestattet. Da die behandelte Oberfläche beim Sandstrahlen gebleicht wird, lassen sich chromatische Kontraste mit höchst interessanten dekorativen Effekten realisieren, wie z.B. serienmäßige Muster auf glanzpolierten Oberflächen, die entsprechend mit Schablonen abgedeckt werden.

ARENADORA AUTOMATICA

Maquina automática para arenar con arena de cuarzo o de río, dotada de campana para evitar salpicaduras y con cobertura de insonorización. Ideal para obtener decoraciones utilizando plantillas. Además es posible instalar, sucesivamente al montaje, una flameadora y/o abujardadora.



**FIAMMATURA - FLAMING TOOLS - FLAMMAGE
FLAMMWERKZEUGE - FLAMEADO**



Miscelatore per ugelli tipo
GR - BSP1 - BSP4
Mixer for nozzle type
GR - BSP1 - BSP4
Mélangeur pour buse type
GR - BSP1 - BSP4
Mischer für Düsen vom Typ
GR - BSP1 - BSP4
Mezclador para boquilla modelo
GR - BSP1 - BSP4



Ghiera per miscelatori per ugelli tipo
GR
Locknut for nozzle type
GR
Embout pour buse type
GR
Gewinding für Düsen des Typs
GR
Abrazadera para mezcladores modelo
GR



Ugelli monodardo scomponibili
GR1 - 1,25 - 1,5 - 1,75 - 2 - 3 - 4
Single-flame dismountable nozzle
GR1 - 1,25 - 1,5 - 1,75 - 2 - 3 - 4
Buse mono-jet , démontable
GR1 - 1,25 - 1,5 - 1,75 - 2 - 3 - 4
Ein-Strahl, zerlegbare Düsen vom Typ
GR1 - 1,25 - 1,5 - 1,75 - 2 - 3 - 4
Boquillas mono llama y descomponible
GR1 - 1,25 - 1,5 - 1,75 - 2 - 3 - 4



Ugelli monoblocco monodardo
FDT 3/3 - _ - 3/5
Monoblock single-flame nozzle
FDT 3/3 - _ - 3/5
Buse Monobloc, mono-jet
FDT 3/3 - _ - 3/5
Ein-Strahl, unzerlegbare Düsen vom Typ
FDT 3/3 - _ - 3/5
Boquillas mono llama y monobloque
FDT 3/3 - _ - 3/5



Ugelli monoblocco multidardo
FT2
Monoblock multiflame nozzle
FT2
Buse Monobloc multi-jet
FT2
Mehrstrahl - unzerlegbare Düsen vom Typ
FT2
Boquillas multi-llama y monobloque
FT2



Ugelli monoblocco multidardo
FT4
Monoblock multiflame nozzle
FT4
Buse Monobloc multi-jet
FT4
Mehrstrahl - unzerlegbare Düsen vom Typ
FT4
Boquillas multi-llama y monobloque
FT4



Ugelli monoblocco multidardo
FT6
Monoblock multiflame nozzle
FT6
Buse Monobloc multi-jet
FT6
Mehrstrahl - unzerlegbare Düsen vom Typ
FT6
Boquillas multi-llama y monobloque
FT6



Ugelli monoblocco multidardo
FT8
Monoblock multiflame nozzle
FT8
Buse Monobloc multi-jet
FT8
Mehrstrahl - unzerlegbare Düsen vom Typ
FT8
Boquillas multi-llama y monobloque
FT8



Ugelli monoblocco multidardo
FT10
Monoblock multiflame nozzle
FT 10
Buse Monobloc multi-jet
FT 10
Mehrstrahl - unzerlegbare Düsen vom Typ
FT10
Boquillas multi-llama y monobloque
FT 10

**BOCCIARDE - BUSH-HAMMERING TOOLS - BOUCHARDES
STOCKEISEN - BUJARDAS**



Ø 12 - Ø 16 - Ø 18
3 punte - points - pointes - Spitzen - puntas
6 punte - points - pointes - Spitzen - puntas
7 punte - points - pointes - Spitzen - puntas



Ø 12 - Ø 16 - Ø 18
1 lama - blade - lame - Klinge - hoja
2 lame - blade - lames - Klingen - hojas



Ø 12 - Ø 16 - Ø 18
12 punte - points - pointes - Spitzen - puntas
21 punte - points - pointes - Spitzen - puntas



Ø 12 - Ø 16 - Ø 18
3 lame con GF - 3 blade with fixed guide - 3 lames avec guide fixe
3 Klingen mit fester Führung - 3 hojas con guía fija



Ø 12 - Ø 16 - Ø 18
4 punte - points - pointes - Spitzen - puntas
8 punte - points - pointes - Spitzen - puntas



Ø 12 - Ø 16 - Ø 18
4 lame + GF - 4 blade + fixed guide - 4 lames avec guide fixe
4 Klingen mit fester Führung - 4 hojas con guía fija
5 lame + GF - 5 blade + fixed guide - 5 lames avec guide fixe
5 Klingen mit fester Führung - 5 hojas con guía fija



Ø 12 - Ø 16 - Ø 18
16 punte - points - pointes - Spitzen - puntas
25 punte - points - pointes - Spitzen - puntas
36 punte - points - pointes - Spitzen - puntas



Ø 16 - Ø 18 - Ø 22
1 lama bipunte - 1 double edge point - 1 lame à double pointe
1 Doppelspitzen Klinge - 1 hoja con dos puntas

CARRELLO MANUALE

Carrello semi-automatico per carico/scarico di lastre. I movimenti di sollevamento del piano basculante e di traslazione sulle rotaie sono comandati idraulicamente. Le lastre vengono movimentate spingendole manualmente sui rulli folli. Si può utilizzare sia nelle linee di bocciardatura/fiammatura che nelle linee di lucidatura o altre. La portata normale è di 1000 Kg; a richiesta si può fornire con portata di 2000 Kg.

HAND OPERATED CARRIAGE

Semi-automatic hand operated carriage for slab loading/unloading. The machine movements (tilting the table and travel along the rails) are hydraulically controlled. Slab travel on the idle rollers is by hand. It can be used in rough-processing lines, polishing lines and similar applications. The standard maximum loading is 1000 Kg; on request the machine can be supplied with 2000 Kg max. loading.

CHARIOT DE CHARGEMENT/ DECHARGEMENT MANUEL

Chariot semi-automatique pour le chargement/déchargement de plaques. Le basculement de la table à galets non motorisés et le déplacement sur les rails sont servo-assistés par distributeur hydraulique. La manutention des dalles est manuelle. Il peut être utilisé dans des lignes de finissage rustique, lignes de polissage ou d'autres identiques. Chargement Maximum 1000 Kg (sur demande 2000 Kg).

AUF-UND ABLADEWAGEN MIT SCHWENKROLLENTISCH UND NICHTMOTORISIERTEN ROLLEN

Wagen mit kippbarem Rollentisch und nichtmotorangetriebenen Rollen. Zum Auf- und Abladen der Platten geeignet. Die Bewegung auf der Schiene und das Kippen der Platte sind hydraulisch. Die Bewegung der Platte und die Bedienung erfolgen manuell. Er kann sowohl in halb-automatischen Fertigungslinien zur rustikalen Oberflächenbearbeitung eingesetzt werden, als auch in Polierstrassen und ähnlichen Anlagen.

CARRO VOLCABLE MANUAL



Carro semi-automático para carga / descarga de chapas. Los movimientos de elevación del plano basculante y de traslación sobre las vías son comandados hidráulicamente. Las tablas deben ser empujadas manualmente sobre los rodillos libres. Esta maquina puede ser usada ya sea en las líneas de abujardado/flameado que en las líneas de lustrado y otras. La capacidad de carga normal es de 1.000 kg; a pedido se puede entregar con capacidad de 2.000 kg.



TTM

TTM		
	cm	L = 230 W = 230 H = 80
	cm	L = 350 W = 220 H = 30
	kg	1000
	kW	1,10
Telaio zincato - Rulli inox		
Galvanized frame - Rollers inox		Bastidor galvanizado - Rodillos de inox
Châssis galvanisé - Rouleaux en acier inox		Galvanisierter Rahmen - Rollen aus rostfr. Stahl

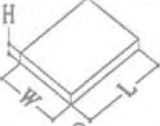

FR 170		
	cm	L = 230 W = 175 H = 80
	cm	L = 350 W = 220 H = 30
	kg	1000
Telaio zincato - Rulli inox		
Galvanized frame - Rollers inox	Bastidor galvanizado - Rodillos de inox	
Châssis galvanisé - Rouleaux en acier inox	Galvanisierter Rahmen - Rollen aus rostfr. Stahl	



FR 80/170

RULLIERA A RULLI LIBERI

Rulliera a rulli liberi per la movimentazione a spinta manuale di filagne/lastre in linee di lavoro con carico/scarico semi-automatico.

IDLE ROLLER CONVEYOR

Conveyor with idle rollers to be used in semi-automatic lines. Strips/tiles are conveyed on the rollers by hand.

TRANSPORTEUR A GALETS LIBRES

Transporteur avec plateau à galets non motorisés. L'action de chargement et déchargement des dalles/carreaux/plaques est manuelle.

NICHTMOTORISIERTE ROLLENTISCHE

Rollvorrichtung mit nichtmotorangetriebenem Rollentisch. Der Be- und Entladevorgang der Streifen/Platten erfolgt manuell.

MESA DE RODILLOS DE LIBRE GIRO

Mesa de rodillos que giran libremente para el movimiento a empuje manual de chapas / bandas en líneas de elaboración con carga / descarga semi-automática.



PIATTAFORMA CON RALLA ROTANTE

Piattaforma con ralla motorizzata rotante con comando elettrico, ideale per ottimizzare le operazioni di carico/scarico di pacchi di lastre con una portata massima di 70 Ton. Il suo funzionamento è coordinabile con quello dei carrelli automatici.

ROTATING SLAB HOLDER PLATFORM

Rotating slab-holder platform with electric drive, to optimize load/unload operations of slab packs (max. loading 70 tons) in automatic processing lines. Can be co-ordinated with automatic loading and unloading carriages.

PLATE-FORME PORTE-DALLES AVEC SUPPORT TOURNANT

Plate-forme avec support motorisé tournant à 180° et commande électrique, afin d'optimiser la phase de chargement ou de déchargement de piles de plaques pour une charge de max. 70 tons. Son fonctionnement est coordonnable à celui des chariots automatiques (TTAU - TTAL).

PLATTENTSTÄNDER MIT DREHSCHLEIBE

Plattenständer/Plattform mit elektrisch motorisierter Drehscheibe zur Optimierung der Be- und Entladung von Unmassplatten in Anlagen mit automatischer Vorrichtung (z.B. unsere TTAU - TTAL). Höchstlast 70 Tonnen.





PLATAFORMA PORTA-CHAPAS CON BASE GIRATORIA

Plataforma rotante, gracias a su base giratoria accionada por un motor, ideal para optimizar las operaciones de carga / descarga de un grupo de chapas; con capacidad máxima de 70 Ton. Su funcionamiento se puede coordinar con el de los carros automáticos.

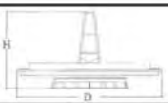

R-70



R70		
	cm	D = 420 H = 225
	kg	4500
\emptyset	mm	2000
	kg	70000 (70 Ton.) MAX
	kW	1,5
Fondazioni semplificate (quadrate a richiesta)		
Simplified foundations (square)	Fundaciones simplificadas (cuadradas)	
Fondations simplifiées (carrées)	Vereinfachtes fundament (viereckig)	

I

GB

F

D

E

I

GB

F

D

E

13

MAROMACHINE
PELLEGRINI

CARRELLO AUTOMATICO DI CARICO

Carrello automatico con tavola basculante per il carico delle lastre. E' disponibile una versione per il marmo (TTAL 24V) e una per il granito (TTAL 6V). Le zone di lavoro dei robot sono protette da recinzioni antinfortunistiche; il quadro elettrico di comando è posto al di fuori delle stesse. La portata normale è di 1000 Kg; a richiesta si può fornire con portata di 2000 Kg. Si possono utilizzare sia nelle linee di bocciardatura/fiammatura che nelle linee di lucidatura o altre linee automatiche.

AUTOMATIC LOADING CARRIAGE

Automatic carriage with tilting table for loading slabs. The model TTAL 24 V is mostly used for handling marble and porous or fragile materials. The model TTAL 6V is used for handling granite slabs and compact materials in general. The working area of the robot is protected by safety fencing, and the machine electric control board is placed outside the fencing. The standard maximum loading is 1000 kg; on request, the machine can be supplied with 2000 kg max. loading. It can be used in automatic rough-processing lines, polishing lines and similar applications.

CHARIOT AUTOMATIQUE DE CHARGEMENT

Chariot automatique avec plateau basculant pour le chargement de dalles. Le type TTAL 24 V est principalement conseillé pour la manutention de marbre et matériaux poreux et fragiles en général ; le type TTAL 6V est conçu pour la manutention de granits et de matériaux compacts en général. La zone de travail des robots est protégé par des installations de sécurité. Le tableau électrique de contrôle est placé à l'extérieur des protections. Portée max. 1000 Kg (sur demande 2000 Kg). Il peut être utilisé dans des lignes automatiques comme des flammeuses, boucheuses, sableuses, polisseuses, et d'autres applications identiques.

AUTOMATISCHE LADEVORRICHTUNG



Automatische Ladevorrichtung mit Schwingtisch zum Aufladen von Platten. Zwei Wagen-Typen sind disponibel: Typ TTAL 24 V zum Aufladen von Marmor-Platten und Typ TTAL 6V zum Aufladen von Granit-Platten und allgemein Platten aus kompaktem Material. Diese Beladevorrichtung kann sowohl in automatischen Fertigungslinien zur rustikalen Oberflächenbearbeitung eingesetzt werden, als auch in Polierstrassen und ähnlichen Anlagen. Die Arbeitszone des Roboters ist durch Sicherheitsvorrichtungen geschützt. Der elektrische Schaltschrank ist außerhalb der Sicherheitszone aufgestellt. Höchstlast 1000 kg (2000 Kg auf Wunsch).

CARRO AUTOMATICO DE CARGA

Carro automático con mesa basculante para la carga de chapas. Son disponibles, el modelo para mármol (TTAL24V) y el modelo para granito (TTAL6V). La zona de trabajo del carro está protegida por un recinto de protección; el panel eléctrico es puesto fuera de este recinto. La capacidad nominal es de 1.000 kg; a pedido se puede entregar con capacidad de 2.000 kg. Se puede utilizar ya sea en las líneas de abujardado / flameado que en las líneas de pulido u otras líneas automáticas.

TTAL 24V/6V

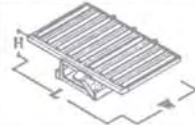
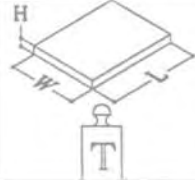

TTAL 24V - TTAL 6V - TTAU				
	cm	L = 300 W = 230 H = 80		
	cm	L = 350 W = 220 H = 30		
	kg	1000		
	kW	TTAL 6V	TTAL 24V	TTAU
Telaio zincato - Rulli inox				
Galvanized frame - Rollers inox		Bastidor galvanizado - Rodillos de inox		
Chassis galvanisé - Rouleaux en acier inox		Galvanisierter Rahmen - Rollen aus rostfr. Stahl		





TTAU

CARRELLO AUTOMATICO DI SCARICO

Carrello automatico con tavola basculante per lo scarico di lastre. Può movimentare qualsiasi tipo di materiale. La portata normale è di 1000 Kg; a richiesta si può fornire con portata di 2000 Kg.

AUTOMATIC UNLOADING CARRIAGE

Automatic carriage with tilting table for unloading slabs. Used for handling slabs of all materials. The standard maximum loading is 1000 Kg; on request the machine can be supplied with 2000 Kg max. loading.

CHARIOT DE DÉCHARGEMENT AUTOMATIQUE

Chariot automatique avec plateau basculant pour le déchargement de dalles. Il est indiqué pour la manutention de tous les matériaux en général. Chargement Maximum 1000 Kg (sur demande 2000 Kg).

AUTOMATISCHE ENTLADUNGSVORRICHTUNG

Automatische Entladevorrichtung mit Schwingtisch zum Abladen von Platten jeglichen Materials. Höchstlast 1000 kg (2000 Kg auf Wunsch).

CARRO AUTOMATICO DE DESCARGA

Carro automático con mesa basculante para la descarga de chapas de cualquier material. La capacidad nominal es de 1.000 kg; a pedido se puede entregar con capacidad de 2.000 kg.



I

GB

F

D

E

15

**MARMO MACCHINE
PELLEGRINI**

RULLIERA COORDINATA MOTORIZZATA

Rulliera con tavola a rulli motorizzati per il carico/scarico delle filagne / lastre completa di quadro elettrico per il coordinamento con le altre macchine in linea. La CRC si può utilizzare sia nelle linee di bocciardatura/fiammatura che nelle linee di lucidatura o altre.

CO-ORDINATED ROLLER CONVEYOR

Co-ordinated conveyor with motorized rollers to load/unload strips/slabs; the electric control panel allows coordination with the other machines on the line. It can be used in automatic rough-processing lines, polishing lines and other similar applications.

TRANSPORTEUR A' GALETS COORDONNES MOTORISES

Transporteur coordonné avec plateau à galets motorisés pour le chargement et le déchargement des tranches/plaques. Il peut être inséré dans des lignes automatiques de finissage rustique, lignes de polissage et d'autres lignes identiques.

BEIGEORDNETE MOTORANGETRIEBENE ROLLVORRICHTUNG

Beigeordnete Rollvorrichtung mit motorangetriebenem Rollentisch. Die elektrische Schalttafel koordiniert die Plattenbewegung in Bezug auf die vorhergehende oder die folgende Maschine. Die CRC kann sowohl in automatischen Fertigungslinien zur rustikalen Oberflächenbearbeitung eingesetzt werden, als auch in Polierstrassen und entsprechenden Anlagen.

CARRO MOTORIZADO DE RODILLOS COORDINADOS

Carro con mesa de rodillos coordinados y motorizados para la carga / descarga de bandas y chapas, dotada de cuadro eléctrico para el coordinamiento con las otras máquinas de la línea. La CRC puede colocarse en instalaciones de abujardado / flameado que en las líneas de pulido u otras.

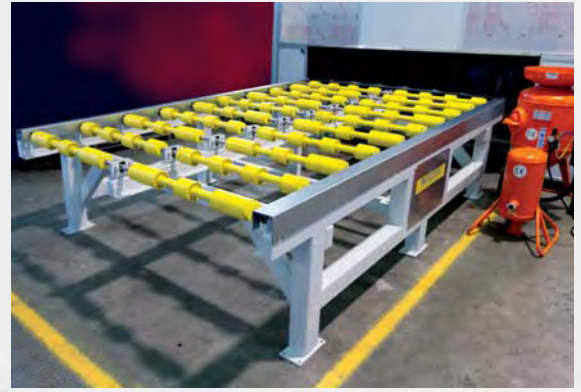

CRC 80/220

CRC		200	80
	cm	L = 300 W = 230 H = 80	L = 300 W = 110 H = 80
	cm	L = 350 W = 220 H = 30	L = 350 W = 80 H = 30
	kg	1000	1000
	kW	0,5	0,5
Telaio zincato - Rulli inox			
Galvanized frame - Rollers inox		Bastidor galvanizado - Rodillos de inox	
Châssis galvanisé - Rouleaux en acier inox		Galvanisierter Rahmen - Rollen aus rostfr. Stahl	

SPAZZOLATRICE

Macchina con spazzola rotante per la spazzolatura delle lastre fiammate.

BRUSHING MACHINE

Machine with rotating brush to smooth the surface of flamed slabs.

MACHINE BROSEUSE

Machine broseuse automatique avec brosse pivotante pour plaques flammées.

BÜRSTMASCHINE

Automatische Bürstmaschine zur Verfeinerung der Oberfläche der geflammten Platten.

CEPILLADORA

Maquina con cepillo rotante para el cepillado de las chapas flameadas.



BRUSH PF

BRUSH 220		
	cm	L = 400 W = 350 H = 260
	cm	L = 350 W = 220 H = 30
	kg	1000
	mm	400
	kW	3,0
	l/min	15+20
Telaio zincato - Rulli inox		
Galvanized frame - Rollers inox		Bastidor galvanizado - Rodillos de inox
Châssis galvanisé - Rouleaux en acier inox		Galvanisierter Rahmen - Rollen aus rostfr. Stahl





BRUSH 80/220

MACCHINA SPAZZOLATRICE AUTOMATICA

Macchina spazzolatrice idonea per ottenere effetti decorativi di levigatura (honing) ed anticatura su superfici di marmo o granito, pietre naturali in genere, particolarmente dopo precedenti lavorazioni di sabbatura, fiammatura, bocciardatura e trattamenti con acqua ad alta pressione. La macchina è disponibile in diverse versioni ossia con una, due o tre teste indipendenti l'una dall'altra, con larghezza utile di lavoro 80 cm oppure 220 cm. Ogni testa ha funzioni programmabili in modo indipendente sia per quanto riguarda la velocità di rotazione che gli spostamenti verticale ed orizzontale. Nella versione standard ogni testa è dotata di piatto diametro 570 mm con supporti per otto spazzole di tipo Frankfurt. La macchina è fornita di quadro elettrico di controllo gestito da PLC con possibilità di interfacciamento con qualsiasi altra linea di lavorazione.

AUTOMATIC BRUSHING MACHINE

This is a Brushing machine for creating decorative honed / antique finish on marble and granite surfaces, especially after prior sand-blasting, flaming, bush-hammering or treatment with high pressure water. Available versions: with one, two or three independent heads; machine width 80cm or 220cm. In the standard version each head has a rotary plate diameter 570 mm with supports for eight brushes with Frankfurt fittings. Each head can be programmed separately, both for rotation speed and for horizontal and vertical travel. The machine has a control panel with PLC and can interface with any other processing equipment in the line.

MACHINE BROUSSEUSE AUTOMATIQUE

Machine brosseuse indiquée pour obtenir des effets décoratifs de polissage/adoucissage et vieillissement des surfaces de marbre ou de granit particulièrement suite à l'usinage par sablage, flammage, bouchardage ou traitement avec eau à haute pression. La machine est disponible en plusieurs versions, c'est à dire avec une, deux ou trois têtes indépendantes l'une de l'autre, avec une largeur utile de 80 cm ou 220 cm. Chaque tête peut être programmée, dans plusieurs fonctions, de façon indépendante soit en ce qui concerne la vitesse de rotation soit en ce qui concerne les déplacements verticaux et horizontaux. Dans la version standard, chaque tête est équipée d'une plat de 570 mm de diamètre avec des supports pour huit brosses de type Frankfurt. La machine est équipée d'un tableau électrique de commande géré par PLC et il est possible de la mettre en connection avec d'autres lignes d'usinage.

AUTOMATISCHE BÜRSTVORRICHTUNG

Bürstvorrichtung, disponibel in einer Arbeitsbreite von 80 bzw. 220 cm, geeignet um besondere Politur (Honing) und Antikeffekte auf Marmor- oder Granitoberflächen zu erzeugen, besonders nach vorhergehender Sandstrahlung, Flammung, Stockhammerung und Wasserbehandlung unter hohem Druck. Die Maschine ist in verschiedenen Ausführungen disponibel, d. h. mit einem, zwei oder drei voneinander unabhängigen Köpfen. Jeder Kopf hat unabhängig voneinander programmierbare Funktionen, wie Umdrehungsgeschwindigkeit, Horizontal- und Vertikalbewegung. In der Standardausführung ist jeder Kopf mit einer 570 mm Scheibe ausgerüstet, die mit 8 Bürsten mit Frankfurt-Schuh bestückt werden kann. Die Maschine hat ein Schaltschrank unter PLC Kontrolle und kann in andere Bearbeitungslinien mit eingezogen werden.

MÁQUINA CEPILLADORA AUTOMÁTICA

Máquina cepilladora que permite conseguir efectos decorativos de apomazado (honing) y envejecido de superficies de mármol y granito, especialmente después de anteriores acabados de arenado, flameado, abujardado, tratamientos por agua a alta presión. Esta máquina está disponible en distintas versiones, es decir, con uno, dos o tres cabezales independientes entre ellos, con un ancho útil de trabajo de 80 ó 220 cms. Cada cabezal tiene funciones programables de forma independiente, tanto en lo que atañe a la velocidad de giro, como a los desplazamientos vertical y horizontal. En la versión estándar, cada cabezal está dotado con un plato de 570 mms de diámetro con soportes para ocho cepillos tipo Frankfurt. La máquina está equipada con cuadro eléctrico de control controlado por PLC, con posibilidad de interfaz con cualquier otra línea de elaboración.

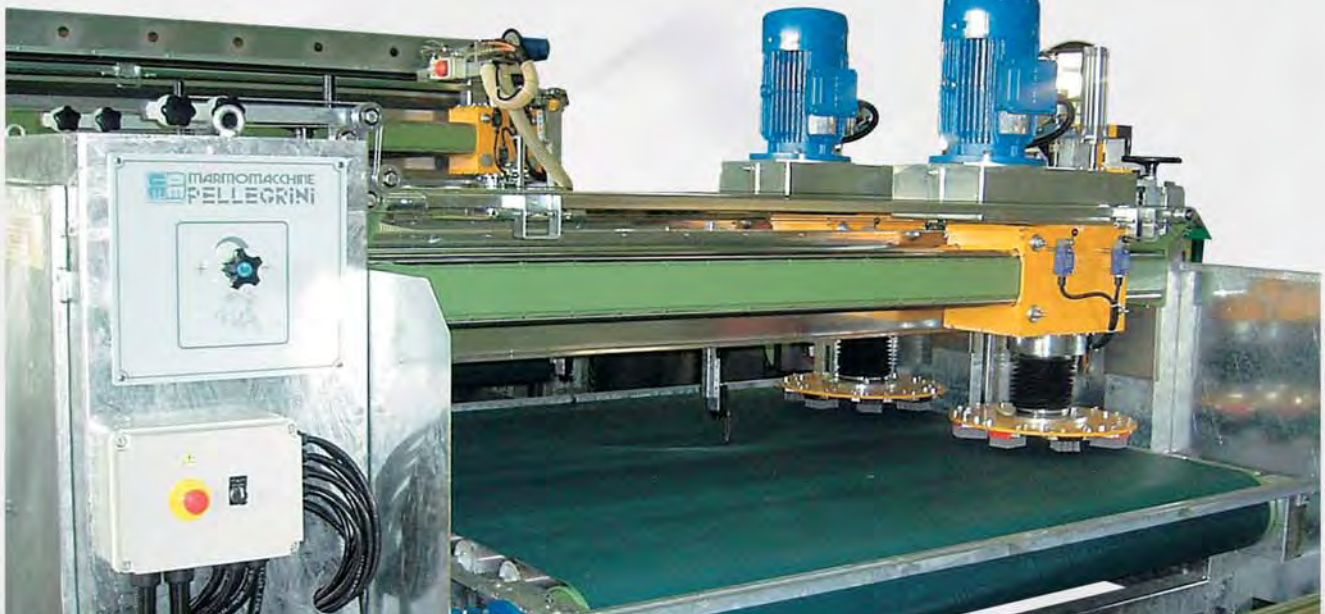
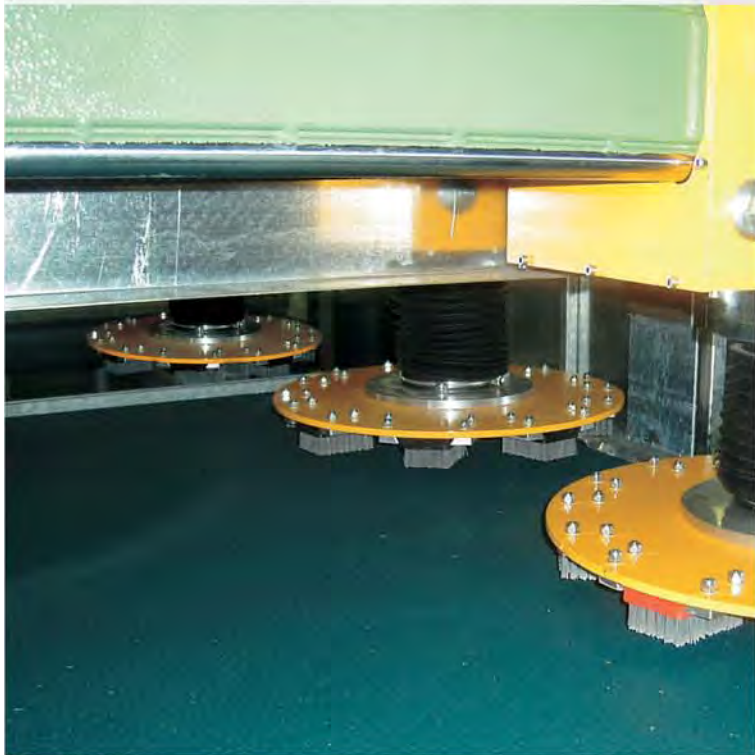

Testa rotante con 5 martelli per alte produzioni di bocciardatura.

Heavy duty rotating bush-hammering head with 5 hammers.



Tête rotative avec 5 marteaux pour obtenir des productions élevées de bouchardage.

Hochleistung Stock-Drehkopf mit 5 Hämmern.

Cabezal giratorio con 5 martillos para elevadas producciones de abujardado.

T5



T5		
	N° 5	
	Ø12 / Ø16 / Ø18	
	kW	0,75
Air (6+8 bar)	l/min	3000

Gruppo con martello orientabile per spuntatura leggera di pietre.

Assembly with adjustable hammer for chipping natural stones.

Groupe avec marteau orientable pour le bouchardage/ciselage grossier léger de pierres naturelles.

Meißeleinheit mit orientierbarem Hammer für leichtes Anstocken von Naturstein.

Grupo con martillo orientable para picado ligero de piedras naturales.

SWH 22



SWH 22		
	Ø22	
Air (6+8 bar)	l/min	1500 + 2500

Gruppo con martello pesante per eseguire rigature regolari o irregolari su pietre.

Assembly with a heavy-duty adjustable hammer for the regular/irregular grooving of natural stones.

Groupe avec marteau lourd orientable pour la rainure uniforme/irrégulière de marbres, granits et d'autres pierres naturelles.

Einheit mit orientierbarem schweren Hammer für die gleichmäßige/ungleichmäßige Linierung von Naturstein.

Grupo con martillo pesado para realizar rayado regular o irregular de piedras naturales.

RUH 18



RUH 18		
	Ø18	
Air (6+8 bar)	l/min	1500 + 2500



GRIND

Affilatrice per bocciarde con punte o lame in widia.

Grinding machine to grind the Tungsten Carbide points/blades of bush-hammering tools.

Affûteuse pour affûter les pointes ou lames en Widia des bouchardes.

Automatische Schleifmaschine für Stockwerkzeuge.

Maquina afiladora para bujardas con puntas y laminas en widia.

GRIND	
	cm 75 x 75 x 150
	kW 0,5
Telaio zincato	
Galvanized frame	Bastidor galvanizado
Châssis galvanisé	Galvanisierter Rahmen



SAND



Gruppo di sabbiatura con l'impiego di sabbia naturale o al quarzo.

Sand-blasting unit using river or quartz sand.

Groupe pour sablage à sable siliceux ou quartzeux.

Sandstrahlungskit für Sandstrahlung mit Silikat- oder Quarzsand.

Equipo para arenar utilizando arena natural o arena de cuarzo.

SAND	
	cm 75 x 100 x 120
	kg 60
	mm Ø3 Ø5 Ø7 Ø9
Air (6+8 bar)	NI/min 1000 3000 6000 8000
H ₂ O	l/min 20



BOX 80/220



Cabina di protezione ad alto potere insonorizzante a norme EU.

Sound-proof box with high noise reduction characteristics (complying with EU regulations).

Cabine de protection à pouvoir insonorisant élevé (conforme aux Normes EU).

Lärmschutzkabine mit hohem Lärmschutzvermögen (entspricht EG-Normen).

Cabina insonorizada de protección según las normas EU.

BOX 80 - BOX 220		
	Box 80	Box 220
	cm L = 344 W = 370 H = 280	L = 345 W = 500 H = 280
	kW	4,5
Telaio zincato		
Galvanized frame	Bastidor galvanizado	
Châssis galvanisé	Galvanisierter Rahmen	

Unità per eseguire il lavaggio ad alta pressione della superficie superiore delle lastre prima della fiammatura del granito oppure dopo la fiammatura di alcuni tipi di marmi.

Assembly to wash the upper surface of granite slabs before flaming them or the flamed upper surface of some kinds of marble. The system uses water at high pressure.

Unité de lavage avec émission d'eau à haute pression pour le lavage avant le flammage de la surface supérieure des plaques de granit ou après le flammage de certains types de marbre.

Waschaggregat für Hochdruckwasser-Reinigung der Platten-Oberseiten vor der Granitflammung oder nach der Flammung bestimmter Typen von Natursteinen.

Grupo de lavado con agua a alta presión de la cara superior de los tableros de granito antes de flamear o de tableros de algunos mármoles después de flamear.

WASH 200/400



Sistema di asciugatura combinato con l'unità di lavaggio WASH 200/400.

Drying system used in sequence with the WASH 200/400 washing assembly.



Système pour le séchage, combiné avec l'unité de lavage WASH 200/400.

Aggregat zum Trocknen der gewaschenen Platten (im Zusammenhang mit dem Waschaggregat WASH 200/400).

Sistema de secado utilizado después del grupo de lavado WASH 200/400.

DRY



DRY		
	cm	70 x 70 x 50
	kW	1,5

Sistema per risciacquare la superficie superiore delle lastre con pioggia d'acqua a bassa pressione. Normalmente usato dopo il trattamento rustico.

Rinsing system to clean the upper surface of slabs after they have been rough-processed. The system uses a low pressure water spray.

Système pour rincer la surface supérieure des dalles par une pluie d'eau à basse pression. Normalement placé après le traitement rustique.



Vorrichtung für die Wasser-Spülung der Plattenoberfläche mit Niederdruck, normalerweise nach rustikaler Bearbeitung.

Sistema para enjuagar la cara superior de los tableros con lluvia de agua a baja presión. Normalmente utilizado después de las elaboraciones rusticas.

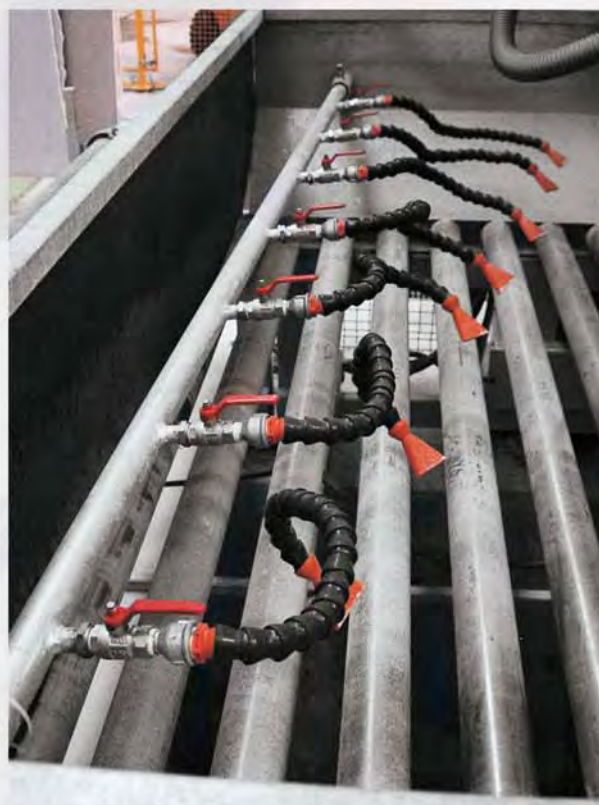
RAIN





	B1-12	B1-16	B1-18
	N°1	N°1	N°1
	Ø12 mm	Ø16 mm	Ø18 mm

B1-12 • B1-16 • B1-18

Bocciardatrice manuale trainabile su rulli con 1 martello.



Manual bush-hammering device traveling on rollers with one hammer.

Bouchardeuse manuelle à chariot sur roulettes, équipée d'un marteau.

Manuelle Stockmaschine auf Rollen mit Presslufthammer.

Abujardadora manual sobre rodillos con 1 martillo.



	B3-12	B3-16	B3-18
	N°3	N°3	N°3
	Ø12 mm	Ø16 mm	Ø18 mm

B3-12 • B3-16 • B3-18

Bocciardatrice manuale trainabile su rulli con 3 martelli.



Manual bush-hammering device traveling on rollers with three hammers.

Bouchardeuse manuelle à chariot sur roulettes, équipée de trois marteaux.

Manuelle Stockmaschine auf Rollen mit drei Presslufthämmern.

Abujardadora manual sobre rodillos con 3 martillos.



	M12	M12 Mini	M16
	N°1	N°1	N°1
	Ø12 mm	Ø12 mm	Ø16 mm

M12mini • M12 • M16

Martello pneumatico manuale per piccoli lavori di bocciardatura.

Manual pneumatic hammer for small bush-hammering tasks.

Marteau pneumatique pour petits travaux manuels de bouchardage.

Presslufthammer für manuelle Stockung.

Martillo neumático manual para abujardar.



MFK

Kit per fiammatura manuale.

Manual flaming kit.

Kit de flammage manuel.

Kit für manuelle Flammung.

Equipo de flameado manual.





B80-DH

Bocciardatura simultanea di una faccia orizzontale e di una faccia verticale del cordolo.

Simultaneous bush-hammering of a vertical and a horizontal face of the kerb.

Bouchardage simultané d'une surface horizontale et d'une surface verticale de bordure.

Gleichzeitige Stockung einer waagrechten und einer senkrechten Bordsteinfläche.

Abujardado simultaneo de una cara horizontal y de una cara vertical del bordillo.

Linea di bocciardatura per cordoli e mattonelle.

Bush-hammering line for kerbs and tiles.

Ligne pour bouchardage de bordures et dalles.

Stock-Anlage für Bordsteine und Fliesen.

Línea de abujardado para bordillos y baldosas.

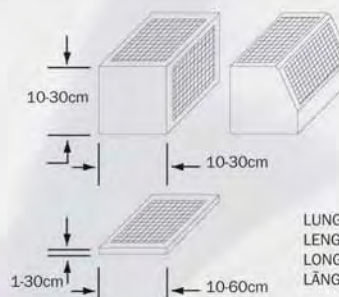

MARMOMACCHINE
PELLEGRINI

Sistema di bocciardatura dello spigolo del cordolo.

System for bush-hammering the edge of the kerbs.

Système de bouchardage du chanfrein des bordures.

Bearbeitungssystem für Rändern der Bordsteine.

Sistema de abujardadura de cantos de bordillos.



Sistema di bocciardatura contemporanea dei due spigoli del cordolo. / System for the simultaneous bush-hammering of the two edges of the kerb. / Systeme pour le bouchardage simultané des deux chanfreins des bordures. / Gleichzeitige Stockungssystem fuer beiden Raendern der Bordsteine. / Sistema de abujardadura simultanea de dos cantos de bordillos.

Gru a ponte - gru a cavalletto - gru a bandiera. / Overhead cranes - Gantry cranes - Arm Cranes. / Pont Roulants - Gru portiques - Potences. / Brückenkräne - Portalkräne - Auslegerkräne. / Grúa puente - grúa pórtico - grúa bandera.





MARMOMACCHINE
PELLEGRINI

eurosollevamento
PELLEGRINI

PELLEGRINI
BETON DIVISION

TUTTI I NS. PRODOTTI SONO COPERTI DA POLIZZA ASSICURATIVA "RESPONSABILITÀ CIVILE PRODOTTI"

Dati tecnici e caratteristiche non sono impegnativi. Le macchine possono subire variazioni e miglioramenti in sede di esecuzione senza preavviso.
Technical data and characteristics are not binding. The machines are liable to changes and improvements during manufacture without notice.
 Les données techniques et les caractéristiques ne nous engagent pas. Les machines peuvent être modifiées et améliorées pendant leur production sans préavis.
 Die technischen Daten und Charakteristiken sind unverbindlich. Wir behalten uns vor, die Maschinen ohne Mitteilung zu ändern oder zu verbessern.
 Los datos técnicos no son vinculantes. Los equipos, en fase de ejecución, pueden ser modificados y mejorados sin aviso previo.

 **PELLEGRINI**
meccanica spa

37135 VERONA (Italy)
 Viale delle Nazioni, 8
 Tel. +39 045 820 36 66
 Fax +39 045 820 36 33
 info@pellegrini.net
 www.pellegrini.net